

## TEHNIČNI LIST – DIMENZIJE

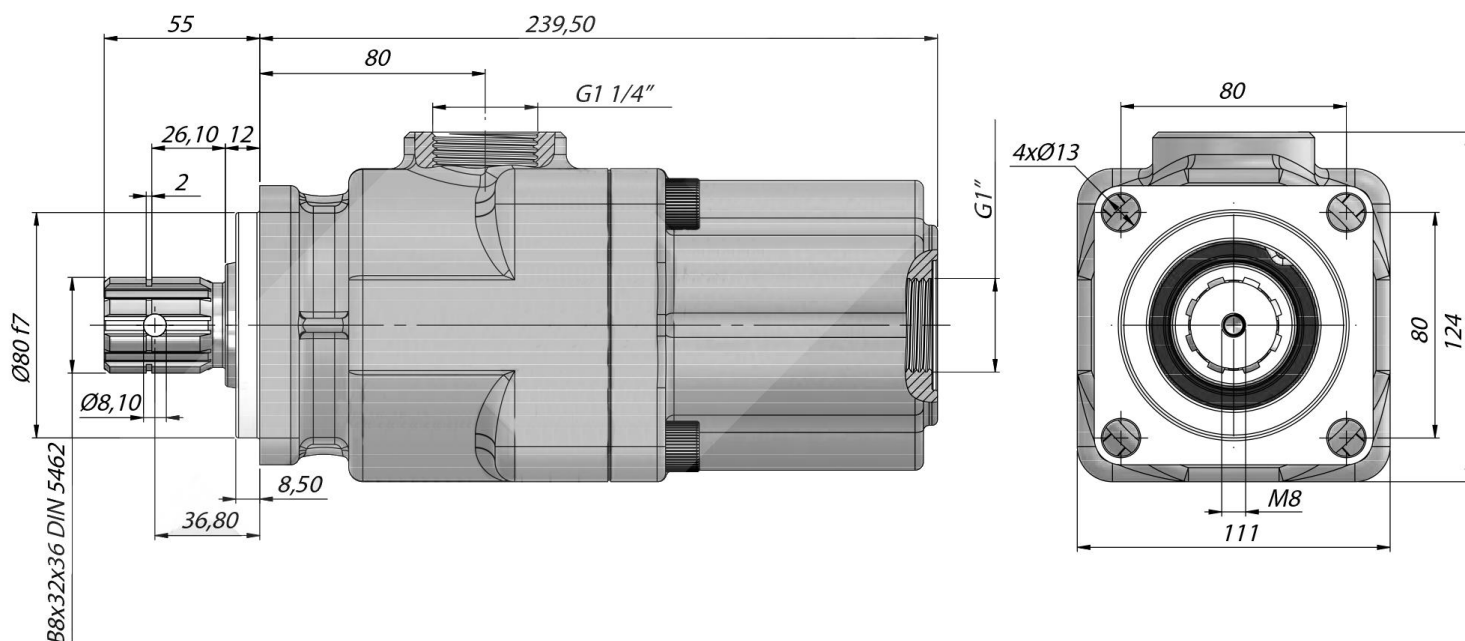

<b>Pretok:</b>	41,5 L/min
<b>Teža:</b>	14 kg
<b>Max.konstantni tlak:</b>	350 bar
<b>Max. tlak s prekinitvami:</b>	370 bar
<b>Max. trenutni tlak:</b>	400 bar
<b>Max. konstantni vrtljaji:</b>	1800 rpm
<b>Min. vrtljaji:</b>	300 rpm
<b>Sesalni navoj:</b>	1 1/4"
<b>Tlačni navoj:</b>	1"
<b>Smer vrtenja:</b>	DA
<b>Število batov:</b>	8